

Panasonic®

Betjeningsvejledning Klimaanlæg

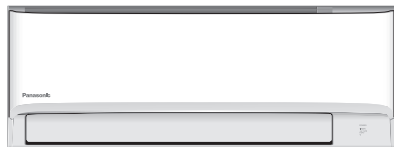

Model nr.

Indendørsenhed

CS-CZ25ZKE

CS-CZ35ZKE

Udendørs Enhed

CU-CZ25ZKE

CU-CZ35ZKE

DANSK

Læs brugsanvisningen grundigt igennem før du benytter anlægget og gem den til fremtidig brug.

Inden installationen skal installatøren:

Læse installationsvejledningerne og derefter bede kunden om at opbevare dem til senere brug.

Fjerne fjernbetjeningen, der er pakket med indendørsenheden.



WEB-ACXF55-36830-DA

En ny indbygget netværksadapter, der lader dig styre din varmepumpe hvor som helst fra.

Brug fjernbetjeningen inden for 8 m fra fjernbetjeningsmodtageren på indendørsenheden.

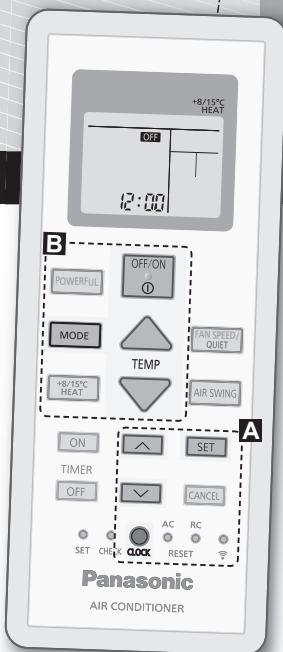

Kvikvejledning

Isætning af batterier

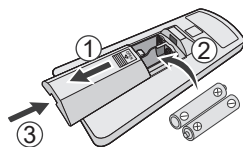

- ① Træk bagsiden af fjernbetjeningen.
- ② Isæt AAA- eller R03-batterier.
- ③ Luk dækslet.

A Indstilling af ur

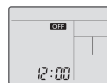

- ① Tryk på og tryk så på for at indstille klokkeslættet.
 - Tryk på i ca. 5 sekunder for at vise tidsformatet i 12-timer (am/pm) eller 24-timer.
- ② Tryk for at bekræfte.

Tak for dit valg af Panasonic Air Conditioner.

Indholdsfortegnelse

Sikkerhedsanvisninger ...	4-13
Sådan bruger du anlægget	14-15
Hvis du vil vide mere... ..	16
Rengøring af klimaanlægget	17
Fejlfinding	18-21
Oplysninger	22

Tilbehør

- Fjernbetjening
- AAA- eller R03-batterier × 2
- Holder til fjernbetjening
- Skruer til fjernbetjeningsholder × 2

Illustrationerne i denne brugervejledning er udelukkende til orienteringsformål og kan afvige fra det aktuelle anlæg. De kan ændres uden varsel.

B Grundlæggende betjening

- ① Tryk på  for at starte/stoppe driften.



- Når enheden er tændt, forsvinder **OFF** fra fjernbetjeningens display.

- ② Tryk på  for at vælge den ønskede tilstand.



- ③ Tryk på **TEMP UP**, **TEMP DOWN** for at vælge den ønskede temperatur.

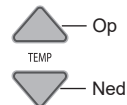

Områdevalg:
16,0 °C ~ 30,0 °C /
60 °F ~ 86 °F.

- Tryk på  i ca. 10 sekunder for at få vist temperaturen i °C eller °F.

Sikkerhedsanvisninger

For at forhindre personskade, skade mod andre eller beskadigelse af ejendom skal følgende overholdes: Forkert brug grundet manglende overholdelse af brugsanvisningen kan resultere i person- eller tingskade, og farligheden heraf er klassificeret nedenstående: Dette apparat må ikke være tilgængelig for den generelle befolkning.

 ADVARSEL	Dette symbol advarer om fare for dødsfald eller alvorlig tilskadekomst.
--	---

 FORSIGTIG	Dette symbol advarer om fare for person- eller tingskade.
---	---

Anvisninger, der skal følges, klassificeres med følgende symboler:

	Dette symbol angiver en handling, der er FORBUDT.
--	---

	Disse symboler angiver, at handlingen er OBLIGATORISK.
--	--

Varmepumpen har en fyldning større end 1 kg kølemiddel, og skal derfor efterses mindst en gang om året. Eftersynet skal foretages af en person, som opfylder kvalifikationskravene til at udføre kontrolopgaver på den pågældende anlægstype.

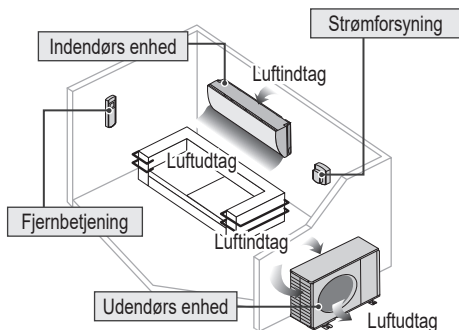

ADVARSEL

Indendørs enhed og udendørs enhed



Dette apparat kan anvendes af børn i alderen fra 8 år og opefter, og af personer med nedsatte fysiske, sensoriske eller mentale evner, eller manglende erfaring og viden, hvis de har fået information eller instruktion om brugen af apparatet på en sikker måde, og forstår den involverede risiko. Børn må ikke lege med apparatet. Rengøring og vedligeholdelse må ikke foretages af børn uden opsyn.

Kontakt din autoriserede forhandler eller specialist for at få rensset de indre dele, reparere, installere, fjerne, adskille og geninstallere enheden. Forkert installation og håndtering kan forårsage lækage, elektrisk stød eller brand.

Få bekræftet hos autoriseret forhandler eller specialist, at du kan bruge et andet kølemiddel end det anbefalede. Brug af en anden kølemiddeltpe end den specificerede kan forårsage skader på produktet, brud, og personskader osv.



Brug ikke andre midler til at fremskynde afrinningsprocessen eller til at rengøre, end dem, der anbefales af producenten. Enhver uegnet metode eller brug af uforenelige materialer kan forårsage produktbeskadigelse, brist og alvorlig personskade.

Installer ikke enheden i en potentiel eksplosiv eller brandbar atmosfære.

I modsat fald kan det resultere i en brandulykke.

Undgå, at fingre eller andre genstande berører airconditionanlægget eller den udvendige enhed, da roterende dele kan forårsage personskade.



Berør ikke den udvendige enhed, når det lynrer, da det kan forårsage stød.

Udsæt ikke dig selv direkte for kold luft i en lang periode for at undgå for kraftig afkøling.

Undgå at sidde eller træde på enheden, da du kan falde ned.



Fjernbetjening



Lad ikke helt små og mindre børn lege med fjernbetjeningen for at forhindre dem i at sluge batterierne ved et uheld.

Strømforsyning



Brug ikke en ændret ledning, samlet ledning, forlængerledning eller ikkесpecificeret ledning for at forhindre overophedning og brand.



Sådan undgås overopvarmning, brand eller elektrisk stød:

- Brug ikke den samme stikkontakt til andet udstyr.
- Betjen ikke enheden med våde hænder.
- Bøj ikke netledningen for meget.
- Start og stop ikke enheden ved at sætte nedstikket i og trække det ud.



Hvis netledningen er beskadiget, skal den, for at undgå enhver risiko, udskiftes af producenten, en servicerepræsentant eller en tilsvarende kvalificeret fagmand.

Det anbefales på det kraftigste at installere med ELCB (Earth Leakage Circuit Breaker) eller RCD (Residual Current Device), så stød eller brand undgås.

Sådan undgås overopvarmning, brand eller elektrisk stød:

- Sæt netstikket rigtigt i.
- Støv på netstikket bør jævnligt tørres af med en tør klud.

Indstil brugen af dette produkt, når noget unormalt/en fejl, og frakobl netstikket, eller sluk på strømkontakten og afbryderen.

(Risiko for røg/brand/elektrisk stød)

Eksempler på noget unormalt/en fejl

- ELCB udløses ofte.
- Der konstateres en lugt af brændt.
- Enheden støjer eller vibrerer unormalt.
- Der lækker vand fra den indendørs enhed.
- Netledningen eller -stikket bliver unormalt varmt.
- Ventilatorhastigheden kan ikke reguleres.
- Enheden holder omgående op med at køre, selvom den er tændt og klar til brug.
- Ventilatoren stopper ikke, selvom betjeningen stopper.

Kontakt omgående din lokale forhandler for vedligeholdelse/repairation.



Dette udstyr skal jordforbindes, så stød eller brand undgås.



Undgå elektrisk stød ved at slukke for strømforsyningen og trække stikket ud:

- Før rengøring eller vedligeholdelse
- Når anlægget ikke skal anvendes i længere tid
- Under unormalt stærk lynaktivitet.



FORSIGTIG

Indendørs enhed og udendørs enhed



For at undgå skader eller korrosion på indendørsenheden må den ikke vaskes med vand, rensbenzin, fortynder eller skurepulver.

Brug den ikke til bevarelse af præcisionsudstyr, fødevarer, dyr, planter, kunstværker eller andre genstande. Dette kan bevirke kvalitetsforringelse osv.

Brug ikke brandbart udstyr foran luftudtaget, så spredning af ild undgås.

Udsæt ikke planter eller husdyr direkte for luftstrømmen for at undgå kvæstelser osv.

Berør ikke den skarpe aluminiumsfinne, da skarpe dele kan forårsage personskade.



TÆND ikke den indendørs, når gulvet vokses. Efter gulvet er vokset, skal rummet udluftes ordentligt, før enheden betjenes.

Installer ikke enheden i et olie- og røgfylt område for at undgå beskadigelse af enheden.

Adskil ikke enheden for at rengøre den, så personskade undgås.

Undgå at stå på en ustabil bænk ved rengøring af enheden for at undgå personskade.

Anbring ikke en vase eller vandbeholder på enheden. Vandet kan komme ind i enheden og forringe isolationen. Dette kan bevirke elektrisk stød.

Åbn ikke vindue eller dør i længere tid under drift, det kan medføre stort strømforbrug og ubehagelige temperaturændringer.



Undgå lækage ved at sikre, at drænrøret er:

- Tilstuttet korrekt
- Holdes fri af tagrender og beholdere
- Ikke er nedsænket i vand

Efter en lang periode med brug eller brug med forbrændingsudstyr skal lokalet udluftes jævnligt.

Kontroller, at installationsracket efter længere tids brug ikke er svækket for at undgå, at enheden falder ned.

Sikkerhedsanvisninger

Fjernbetjening



Undlad brug af genopladelige (Ni-Cd) batterier. Hvilket kan ødelægge fjernbetjeningen.



Sådan undgås fejl eller beskadigelse af fjernbetjeningen:

- Fjern batterierne, hvis anlægget ikke skal bruges i længere tid.
- Der skal isættes nye batterier af samme type i overensstemmelse med den angivne polaritet.

Strømforsyning



For at forhindre stød må du ikke stikket ud ved at trække i ledningen.



ADVARSEL

Dette apparat er fyldt med R32 (mild brandbart kølemiddel).

Hvis kølemidlet er lækket, og udsættes for en ekstern antændelseskilde, er der risiko for brand.



Indendørs enhed og udendørs enhed



Apparatet skal installeres og/eller drives i et rum med et gulvareal, der er større end A_{min} (m^2), og holdes væk fra antændelseskilder såsom varme/gnister/åben ild, eller farlige områder med gasapparater, gasmadlavning, netagtige gasforsyningssystemer eller elektriske kogeapparater, etc. (Der henvises til Skema A i installationsvejledningen skema for A_{min} (m^2))

Vær opmærksom på, at kølemidlet kan være lugtfrit, så det anbefales at have egnede gasdetektorer til brændbare gasser installeret, som er i stand til at advare ved lækager.

Sørg for, at alle nødvendige ventilationsåbninger ikke tildækkes.



Må ikke laves hul i eller brændes, da apparatet er under tryk. Udsæt ikke apparatet for varme, flammer, gnister eller andre antændelseskilder. Ellers kan det eksplodere og forårsage tilskadekomst eller død.

Forbehold ved brug af R32-kølemiddel

De grundlæggende fremgangsmåder for installationsarbejde er de samme som almindelige kølemiddelmodeller (R410A, R22).



Eftersom driftstrykket er højere end for kølemiddel R22-modeller, er nogle af værktøjerne for rør og installation og service specielle. Især ved udskiftning af et kølemiddel R22-model med en ny kølemiddel R32-model, skal du altid udskifte det almindelige rør og brystmøtrikker med røret og brystmøtrikkerne til R32 og R410A på den udendørs enhedsside.

For R32 og R410A kan den samme brystmøtrik på den udendørs enhedsside og rør anvendes.

Blanding af forskellige kølemidler i et system er forbudt. Modeller, der bruger kølemiddel R32 og R410A har en anden gevinddiameter for fyldningsåbningen for at forhindre fejlagtig fyldning med kølemiddel R22 og for sikkerhedens skyld. Tjek derfor på forhånd. [Gevinddiameteren på påfyldningshullet til R32 og R410A er 1/2 tomme.]

Sørg altid for, at fremmedlegemer (olie, vand, osv.) ikke trænger ind i rørene. Forsegl også åbningen sikkert ved opbevaring af rør, ved at knibe, tape, osv. (håndtering af R32 svarer til R410A.)

- Drift, vedligeholdelse, reparation og kølemiddelgevinding skal udføres af personer, der er uddannet og certificeret i brug af brandbare kølemidler, og som er anbefalet af fabrikanten. Alle personer, der bruger, servicerer eller vedligeholder et system eller tilknyttede dele af udstyret, skal være uddannet og certificeret.
- Alle delene i kølekredsløbet (fordampere, luftkølere, AHU, kondensatorer og væskemodtagere) eller rørsystemet må ikke være i nærheden af varmekilder, åben ild, aktive gasapparat eller et aktivt elektrisk varmeapparat.
- Brugeren/ejeren eller deres repræsentant skal regelmæssigt kontrollere alarmerne, den mekanisk ventilation og detektorerne, mindst en gang om året, og i henhold til nationale regler, for at sikre at de virker ordentligt.



- En logbog skal opretholdes. Resultaterne af denne kontrol, skal registreres i logbogen.
- Eventuelle ventilationer på snævre steder skal kontrolleres for at bekræfte, at der ikke er nogen forhindringer.
- Før et nyt kølesystem tages i brug, skal personen der er ansvarlig for systemet sørge for, at driftspersonalet er uddannet og certificeret, og at brugsanvisningen bruges til at vejlede dem om byggeriet, tilsyn, drift og vedligeholdelse af kølesystemet. De skal også oplyses om hvilke sikkerhedsforanstaltninger, der skal overholdes, samt kølemiddels egenskaber og hvordan det håndteres.
- De generelle krav til et uddannet og certificeret personale er som følger:
 - a) Kendskab til lovgivningen, reglerne og standarderne vedrørende brandbare kølemidler; og,
 - b) Detaljeret viden om og kendskab til håndtering af brandbare kølemidler, personlige værnemidler, forebyggelse af kølemiddelslækage, håndtering af cylindre, opladning, sporing, genvinding og bortskaffelse af lækage; og,
 - c) Evnen til at forstå og i praksis overholde kravene i den nationale lovgivning, samt i reglerne og standarderne; og,
 - d) Løbende gennemføre regelmæssige uddannelse og videregående uddannelse, for at opretholde denne ekspertise.
 - e) Klimaanelæggets rørføring skal, på snævre steder, installeres på en sådan måde, at den beskyttes mod utilsigtede skader under drift og service.
 - f) Der skal tages forholdsregler mod kraftig vibration eller pulsation i kølemiddelrørene.
 - g) Sørg for, at beskyttelsesenheder, kølemiddelrør og -fittings er godt beskyttet mod kritiske miljøpåvirkninger (så som farer ved vandansamlinger og frysning af udligningsrør, eller ophobning af snavs og affald).
 - h) Uddelers og sammentrækninger af lange rørføringer i kølemiddelsystemer skal designes og installeres sikkert (monteret og beskyttet) for at minimere sandsynligheden for at stød beskadiger systemet.



- i) Beskyt det kølende system mod utilsigtede brud som følge af flytning af møbler eller ombygningsaktiviteter.
- j) For at sikre mod lækage skal indendørs rørsamlinger, der er udført på stedet, tryktestes. Testmetoden skal have en følsomhed på 5 gram kølemiddel per år eller bedre under et tryk på mindst 0,25 gange det maksimalt tilladte tryk (>1,04 MPa, maks. 4,15 MPa). Der må ikke kunne detekteres lækage.



1. Installation (Plads)

- Et produkt med brandbart kølemiddel skal installeres i henhold til det mindste rumareal A_{min} (m²) beskrevet i Tabel A i installationsvejledningen.
 - Hvis systemet fyldes op på stedet, skal effekten af kølemidlet, der påfyldes, og som skydes forskellige rørlængder, kvantificeres, måles og mærkes.
 - Skal sikre, at installationen af rørarbejdet skal holdes på et minimum. Undgå brug af bulet rør og tillad ikke akut bøjning.
 - Skal sikre, at rørarbejdet skal beskyttes mod fysisk skade.
 - Skal overholde nationale gasforskrifter, statslige kommunale regler og lovgivning. Underret relevante myndigheder i henhold til alle gældende regler.
 - Skal sikre, at mekaniske forbindelser er tilgængelige for vedligeholdelse.
 - I tilfælde, der kræver mekanisk ventilation, skal ventilationsåbninger holdes fri for blokering.
 - Ved bortskaffelse af produktet skal forholdsreglerne i #12 følges og nationale regler overholdes.
- Kontakt altid de lokale kommunale kontorer for korrekt håndtering.

Sikkerhedsanvisninger



2. Service

2-1. Servicepersonale

- Systemet skal ses efter, regelmæssigt undersøges og vedligeholdes af et uddannet og certificeret personale, der er ansat af systemets bruger, eller personen, der er ansvarlig for systemet.
- Sørg for, at den faktiske kølemiddelpåfyldning, er i henhold til størrelsen på rummet, hvor delene der indeholder kølemidlet, findes.
- Sørg for, at kølemidlet ikke lækker.
- Enhver kvalificeret person, der er involveret i at arbejde på eller bryde ind i et kølemiddelkredsløb, skal have et aktuelt gyldigt certifikat fra en industriakkrediteret vurderingsmyndighed, som bemyndiger deres kompetence til at håndtere kølemidler sikkert i overensstemmelse med en industrianerkendt vurderingsspecifikation.
- Service må kun udføres som anbefalet af udstyrsproducenten. Vedligeholdelse og reparation, der kræver assistance fra andet kvalificeret personale, skal udføres under tilsyn af den person, som er kompetent i brugen af brændbare kølemidler.
- Service må kun udføres som anbefalet af producenten.



2-2. Arbejde

- Før der påbegyndes arbejde på systemer, der indeholder brændbare kølemidler, er sikkerhedstjek nødvendige for at sikre, at risikoen for antændelse minimeres. For reparation på kølesystemet skal forholdsreglerne i #2-2 til #2-8 følges, før der udføres arbejde på systemet.
- Arbejdet skal foretages i henhold til en kontrolleret procedure for at minimere risikoen for at der er en brændbar gas eller damp til stede, mens arbejdet udføres.
- Al vedligeholdelsespersonale og andre, der arbejder i det lokale område, skal instrueres i og være under tilsyn for arbejdet, der udføres.
- Undgå at arbejde i lukkede rum. Sikr altid pladsen omkring kilden. Der skal være en sikkerhedsafstand på mindst 2 meter, eller en zoneinddeling af fri plads på mindst 2 meter i radius.
- Bær passende beskyttelsesudstyr, inklusive åndedrætsværn, som forholdene tillader.
- Hold alle antændelseskilder og varme metaloverflader på afstand.



2-3. Kontrol af tilstedeværelse af kølemiddel

- Området skal kontrolleres med en passende kølemiddel-detektor før og under arbejdet, for at sikre at teknikeren er klar over potentielt brændbare atmosfærer.
- Sørg for, at det lækagesporingsudstyr, der anvendes, er egnet til brug med brændbare kølemidler, dvs. ikke danner gnister, er tilstrækkeligt forseglet eller egensikker.
- I tilfælde af lækage/spild skal du straks ventilere området og holde dig væk fra vindretningen og væk fra spild/udslip.
- I tilfælde af lækage/spild skal du meddele personer, der befinder sig i vindretningen, om lækagen/spildet, og øjeblikkeligt isolere fareområdet og holde uvedkommende personale ude.



2-4. Tilstedeværelse af brandslukker

- Hvis der skal udføres noget varmt arbejde på køleudstyret eller nogen tilhørende dele, skal der være passende brandslukningsudstyr tilgængeligt ved hånden.
- Hav en pulverslugker eller CO₂-brandslukker ved fyldningsområdet.



2-5. Ingen antændelseskilder

- Ingen person, der udfører arbejde i forbindelse med et kølesystem, som udsættes for rørinstallation, der indeholder eller har indeholdt brændbart kølemiddel, må ikke bruge nogen antændelseskilder på en sådan måde, at det kan føre til fare for brand eller eksplosion. De må ikke ryge, når de udfører et sådant arbejde.
- Alle mulige antændelseskilder, herunder cigaretrykning, skal holdes tilstrækkeligt langt væk fra stedet for installation, reparation, fjernelse og bortskaffelse, hvorunder brændbart kølemiddel muligvis kan frigives til det omgivende rum.
- Før arbejde finder sted, skal området omkring udstyret undersøges for at sikre, at der ikke er brændbare farer eller antændelsesrisici.
- "Rygning forbudt"-skilte skal vises.



2-6. Ventilret område

- Sørg for, at området er i det åbne, eller at det er tilstrækkeligt ventileret, før du bryder ind i systemet eller udfører varmt arbejde.
- En vis grad af ventilation skal fortsætte i den periode, hvor arbejdet udføres.
- Ventilationen skal sikkert sprede frigivet kølemiddel og helst drive det ud i atmosfæren.



2-7. Kontroller af køleudstyret

- Hvor elektriske komponenter bliver fyldt, skal de være egnede til formålet og til den korrekte specifikation.
- På alle tidspunkter skal producentens vedligeholdelses- og serviceretningslinjer følges.
- I tvivlstilfælde kontaktes producentens tekniske afdeling for assistance.
- Følgende kontroller skal anvendes på installationer, der bruger brændbare kølemidler.
 - Den aktuelle kølemiddelpåfyldning er i overensstemmelse med rumstørrelsen, i rummet hvor delene, som indeholder kølemiddel, er installeret.
 - Ventilationsmaskiner og -udgange fungerer hensigtsmæssigt og er ikke blokerede.
 - Hvis der anvendes et indirekte kølekredsløb, skal det sekundære kredsløb kontrolleres for tilstedeværelse af kølemiddel.
 - Mærkningen på udstyret skal fortsat være synlig og læselig. Mærkninger og skilte, der er ulæselige, skal korrigeres.
 - Kølerør eller -komponenter er installeret på steder, hvor det er usandsynligt, at de bliver udsat for et stof, som kan korrodere komponenter der indeholder kølemiddel, medmindre komponenterne er konstrueret af materialer, der er generelt modstandsdygtige over for at blive korroderet, eller er beskyttet korrekt imod således at blive korroderet.



2-8. Kontroller af elektriske enheder

- Reparation og vedligeholdelse af elektriske komponenter skal omfatte indledende sikkerhedskontroller og komponentinspektionsprocedurer.
- Indledende sikkerhedskontroller skal omfatte, men er ikke begrænset til:
 - At kondensatorer tømmes: dette skal ske på en sikker måde for at undgå muligheden for gnister.
 - At ingen strømførende elektriske komponenter og ledninger er udsat under fyldning, genvinding eller udrensning af systemet.
 - At der er strømgennemgang i jordforbindelsen.
- På alle tidspunkter skal producentens vedligeholdelses- og serviceretningslinjer følges.
- I tvivlstilfælde kontaktes producentens tekniske afdeling for assistance.
- Hvis der foreligger en fejl, der kan kompromittere sikkerheden, må ingen strømforsyning være forbundet til kredsløbet, indtil det er behandlet tilfredsstillende.
- Hvis fejlen ikke kan rettes med det samme, men det er nødvendigt at fortsætte driften, skal der anvendes en passende midlertidig løsning.
- Ejeren af udstyret skal informeres eller meddeles, så alle parter rådes derefter.

Sikkerhedsanvisninger



3. Reparationer på forseglede komponenter

- Under reparation af forseglede komponenter skal alle elektriske forsyninger kobles fra udstyret, der arbejdede på, forud for enhver fjernelse af forseglede dæksler, osv.
 - Hvis det er absolut nødvendigt at have en elektrisk forsyning til udstyr under service, så skal der placeres en permanent driftsform for lækagesøgning på det mest kritiske sted for at advare om en potentielt farlig situation.
 - Der skal rettes særlig opmærksomhed mod det følgende for at sikre, at huset ikke ændres ved arbejde på elektriske komponenter på en sådan måde, at beskyttelsesniveauet påvirkes. Dette omfatter skader på kabler, overdrevent antal af forbindelser, terminaler, der ikke følger den oprindelige specifikation, skader på forseglinger, forkert montering af stopbøsninger, osv.
 - Sørg for, at apparatet er sikkert monteret.
 - Sørg for, at forseglinger eller tætningsmaterialer ikke er nedbrudt, således at de ikke længere tjener det formål at forhindre indtrængning af brændbare atmosfærer.
 - Reservedele skal være i overensstemmelse med producentens specifikationer.
- BEMÆRK: Brugen af silikonetætningsmiddel kan forhindre virkningen af nogle typer af lækagesporingsudstyr.
- Egensikre komponenter behøver ikke at være isoleret, før der arbejdes på dem.



4. Reparation af egensikre komponenter

- Der må ikke påføres permanente induktive eller elektriske kapacitetsbelastninger til kredsløbet uden at sikre, at dette ikke vil overstige den tilladte spænding og strøm, der er tilladt for udstyret i brug.
- Egensikre komponenter er de eneste typer, der kan arbejdes på, mens de er strømførende ved tilstedeværelse af en brændbar atmosfære.
- Testapparatet skal være på den korrekte klassificering.
- Udskift kun komponenter med dele, der er angivet af producenten. Dele, der ikke er angivet af producenten, kan medføre antændelse af kølemiddel i atmosfæren fra en lækage.



5. Kabelføring

- Kontrollér, at kabelføringen vil blive udsat for slid, korrosion, for højt tryk, vibration, skarpe kanter eller andre skadelige miljømæssige virkninger.
- Kontrollen skal også tage virkningerne af aldring eller kontinuerlig vibration fra kilder såsom kompressorer eller ventilatorer i betragtning.



6. Sporing af brændbare kølemidler

- Under ingen omstændigheder må potentielle antændelseskilder bruges i søgningen eller sporingen af kølemiddellækager.
- En halogenid fakkel (eller enhver anden detektor, der bruger åben ild) må ikke anvendes.



7. Følgende lækagesporingsmetoder anses for acceptable på alle kølemiddelssystemer

- Der må ikke detekteres lækager ved brug af detekteringsudstyr, f. eks. en universal-sniffer, med en følsomhed til detektering af lækage på 5g/år kølemiddel eller bedre under et tryk på mindst 0,25 gange det maksimalt tilladte tryk (>1,04 MPa, maks. 4,15 MPa).
- Elektroniske enheder til sporing af lækager kan bruges til at registrere brændbare kølemidler, men følsomheden er muligvis ikke tilstrækkelig, eller enheden skal muligvis genkalibreres. (Sporingsudstyr skal kalibreres i et kølemiddelfrit område).
- Kontrollér, at detektoren ikke er en potentiel antændelseskilde og er egnet til det anvendte kølemiddel.
- Lækagesporingsudstyr skal indstilles til en procentdel af LFL af kølemidlet og skal kalibreres til det anvendte kølemiddel, og den passende procentdel af gas (højst 25 %) er bekræftet.
- Lækagesporingsvæsker er også egnede til brug med de fleste kølemidler, f. eks. boblemetoden og metoden med fluorescerende stoffer. Lækagesporingsvæsker der indeholder klor skal undgås, da klor kan reagere med kølemidlet og korrodere kobberørinstallationen.
- Hvis der er mistanke om en lækage, skal åben ild skal fjernes/slukket.
- Hvis der findes en lækage af kølemiddel, der kræver lodning, skal alt kølemiddel genvindes fra systemet, eller isoleres (ved hjælp af afsperingsventiler) i en del af systemet, der er langt væk fra lækagen. Forholdsreglerne i #8 skal følges ved fjernelse af kølemidlet.



8. Fjernelse og tømning

- Når der brydes ind i kørekredsløbet for at foretage reparationer - eller for andre formål - skal almindelige procedurer anvendes. Det er dog vigtigt, at den bedste praksis følges, da brændbarhed er en overvejelse. Følgende procedure skal overholdes: fjern kølemiddel -> rens kredsløb med inaktiv gas -> udtøm -> rens med inaktiv gas -> åbn kredsløbet ved at skære eller lodde.
- Kølemiddelfyldningen skal genvindes i de korrekte genvindingscylindre.
- Systemet skal renses med OFN for at gøre enheden sikker.
- Denne proces skal muligvis gentages flere gange.
- Komprimeret luft eller ilt må ikke anvendes til denne opgave.
- Rensning skal opnås ved at bryde vakuummet i systemet med OFN og fortsætte med at fylde, indtil arbejdsstrykket opnås, og derefter ved udluftning til atmosfæren, og til sidst ved at trække ned til et vakuum.
- Denne proces skal gentages, indtil der ikke er kølemiddel i systemet.
- Når den endelige OFN-fyldning anvendes, skal systemet udluftes ned til atmosfærisk tryk, for at der kan foretages arbejde.
- Denne handling er helt afgørende, hvis der skal foretages lodningsarbejde på røret.
- Kontrollér, at udløbet for vakuumpumpen ikke er tæt på nogen potentielle antændelseskilder, og at der er ventilation tilgængelig.

OFN = iltfrit kvælstof. Type af inert gas.



9. Fyldningsprocedurer

- Ud over de almindelige fyldningsprocedurer skal nedenstående krav følges.
 - Sørg for, at der ikke opstår forurening af forskellige kølemidler, når du bruger fyldningsudstyr.
 - Slanger eller linjer skal være så korte som muligt for at minimere mængden af kølemiddel, der er indeholdt i dem.
 - Cylindere skal opbevares på et passende sted i henhold til vejledningen.
 - Kontrollér, at kølesystemet er jorder før fyldning af systemet med kølemiddel.
 - Mærk systemet, når fyldningen er færdig (hvis ikke allerede).
 - Der skal udvises stor forsigtighed med ikke at overfylde kølesystemet.
- Forud for genfyldning af systemet skal det tryktestes med OFN (se #7).
- Systemet skal tæthedsprøves ved afslutningen af fyldning, men før idriftsættelse.
- En opfølgende tæthedsprøvnings skal udføres, inden du forlader stedet.
- Elektrostatisk ladning kan akkumulere og skabe en farlig tilstand ved fyldning og tømning af kølemiddel. For at undgå brand eller eksplosion skal statisk elektricitet afledes ved oplacering ved at jordforbinde og give fast masseforbindelse til beholdere og udstyr før fyldning/tømning.

Sikkerhedsanvisninger



10. Nedlukning

- Før udførelse af denne procedure, er det vigtigt, at teknikeren er helt fortrolig med udstyret og alle dets detaljer.
- Det er anbefalet god praksis, at alle kølemidler genvindes sikkert.
- Før opgaven udføres, skal der tages en olie- og kølemiddelprøve i tilfælde af, at analyse er påkrævet inden genbrug af genvundet kølemiddel.
- Det er vigtigt, at der er elektrisk strøm til rådighed, før opgaven påbegyndes.
 - a) Bliv fortrolig med udstyret og dets drift.
 - b) Isolér systemet elektrisk.
 - c) Inden du udføres proceduren, skal du sikre, at:
 - mekanisk håndteringsudstyr er tilgængeligt, hvis nødvendigt, til håndtering af kølemiddelcylindre;
 - alle personlige værnemidler er til rådighed og bliver brugt korrekt;
 - genvindingsprocessen er under opsyn hele tiden af en kompetent person;
 - genvindingsudstyr og cylindre er i overensstemmelse med de relevante standarder.
 - d) Udpump kølemiddelsystem, hvis muligt.
 - e) Hvis et vakuum ikke er muligt, så lav en manifold så kølemiddel kan fjernes fra forskellige dele af systemet.
 - f) Sørg for at cylinderen er placeret på vægten før genvinding finder sted.
 - g) Start genvindingsmaskinen og arbejd i overensstemmelse med anvisningerne.
 - h) Undlad at overfylde cylindrene. (Ikke mere end 80 % mængde væskefyldning).
 - i) Overskrid ikke det maksimale arbejdstryk for cylinderen, selv midlertidigt.
 - j) Når cylindrene er korrekt udfyldt, og processen afsluttet, skal du sørge for, at cylindrene og udstyret straks fjernes fra stedet, og at alle afspærringsventiler på udstyret lukkes.
 - k) Genvundet kølemiddel må ikke fyldes i et andet kølesystem, medmindre det er blevet rengjort og kontrolleret.



- Elektrostatisk ladning kan akkumulere og skabe en farlig tilstand ved fyldning eller tømning af kølemidlet. For at undgå brand eller eksplosion skal statisk elektricitet afledes ved omplacering ved at jordforbinde og give fast masseforbindelse til beholdere og udstyr før fyldning/tømning.



11. Mærkning

- Udstyr skal mærkes med angivelse af, at det har været ude af drift og tømt for kølemiddel.
- Mærkaten skal være dateret og underskrevet.
- Kontrollér, at der er mærkater på udstyret, som angiver, at udstyret indeholder brændbart kølemiddel.



12. Genvinding

- Når du fjerner kølemiddel fra et system, enten til servicering eller nedlukning, er det anbefalet god praksis, at alle kølemidler fjernes sikkert.
- Ved overførsel af kølemiddel til cylindre skal du sikre, at der kun anvendes passende kølemiddelgenvindingscylindre.
- Sørg for, at det korrekte antal cylindre til at holde den samlede systemfyldning er tilgængelige.
- Alle cylindre, der skal anvendes, er beregnet til det genvundne kølemiddel og mærket til det kølemiddel (dvs. særlige cylindre til genvinding af kølemiddel).
- Cylindre skal være komplette med overtryksventil og tilhørende afspærringsventiler i god stand.
- Genvindingscylindre evakueres og, om muligt, afkøles inden genvinding finder sted.
- Genindvindingsudstyret skal være i god stand, og der skal være en vejledning tilgængelig for udstyret. Udstyret skal være egnet til genindvinding af brandbare kølemidler.
- Desuden skal der være et sæt af kalibrerede vægte til rådighed og i god stand.
- Slanger skal være komplette med lækagefrie frakoblinger og i god stand.
- Før brug af genvindingsmaskinen skal du kontrollere, at den er i tilfredsstillende stand, har været korrekt vedligeholdt, og at alle tilhørende elektriske komponenter er forsegledede for at forhindre antændelse i tilfælde af udslip af kølemiddel. Kontakt fabrikanten hvis du er i tvivl.
- Det genvundne kølemiddel skal returneres til kølemiddelleverandøren i den korrekte genvindingscylinder, og med den relevante affaldstransportseddel.



- Bland ikke kølemidler i genvindingsenheder og især ikke i cylindre.
- Hvis kompressorer eller kompressorolier skal fjernes, skal det sikres, at de er blevet tømt til et acceptabelt niveau til at sørge for, at brændbart kølemiddel ikke forbliver inde i smøremidlet.
- Tømningsprocessen skal udføres før returnering af kompressoren til leverandørerne.
- Der må kun anvendes elvarme til kompressoren til at fremskynde denne proces.
- Når olien er drænet fra et system, skal det udføres sikkert.

Sådan bruger du anlægget

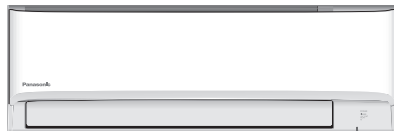

Indikatorer

- POWER
- TIMER
- +8/15°C HEAT
- Wi-Fi

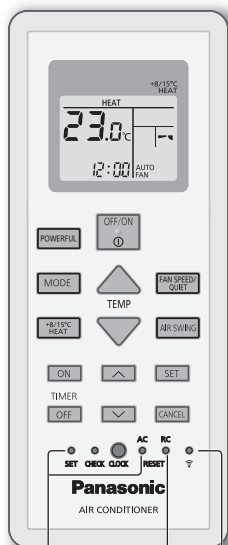

Bruges ikke i normal drift.

Tryk for at tænde eller slukke funktionen trådløs LAN.

Tryk for at gendanne fjernbetjeningen til standardindstillingen.

Sådan justeres luftstrømsretningen

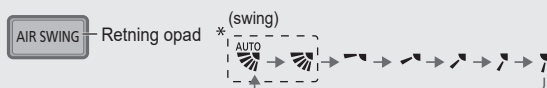

Retning opad:

- Forsøg ikke at justere flappen med hånden.

* For yderligere detaljer henvises til "Hvis du vil vide mere...".

Sideværts retning:

- Kan indstilles manuelt til lodret retning, som vist.



For at justere FAN SPEED (VENTILATORHASTIGHED) og QUIET-tilstand (STILLE-TILSTAND)



FAN SPEED (VENTILATORHASTIGHED):

- Når AUTO FAN er valgt, justeres blæserhastigheden automatisk i henhold til driftstilstanden.

QUIET (STILLE-TILSTAND):

- Denne drift reducerer luftstøj.

Sådan nås den ønskede temperatur hurtigt



- Denne drift fortsætter, indtil den annulleres ved at trykke igen på knappen **POWERFUL** eller slukke for enheden for at stoppe denne drift.

For at maksimere komforten under søvn



- Hold indendørstemperaturen på 8/15 °C. Blæseren skifter automatisk til høj blæserhastighed.
- Denne handling overskriver driftstilstanden og kan annulleres ved at trykke på **MODE**.
- Afrimningsdrift på udendørsenheden kan forårsage pludselig kold luft fra indendørsenheden. Undgå kold luft med opvarmningsfunktionen.

Sådan indstilles timeren

Du kan indstille timeren til at tænde og slukke for enheden på 2 forskellige forudindstillede tidspunkter.

1 Vælg **TIMER ON** eller **TIMER OFF**.
• Hver gang du trykker:
→ ⓪1 → ⓪2 → (afslut indstilling)

2 Indstil et tidspunkt.

3 Bekræft indstillingen.

Eksempel:
OFF kl. 22:00

- Timeren annulleres ved at trykke på **ON** eller **OFF** for at vælge indstillingen ⓪1 eller ⓪2 og så trykke på **CANCEL**.
- Hvis timeren blev annulleret manuelt eller på grund af strømafbrydelse, kan du gendanne den. Tryk på **ON** eller **OFF** for at vælge indstillingen ⓪1 eller ⓪2 og tryk så på **SET**.
- Den nærmeste indstilling af timeren vises og aktiveres i rækkefølge.
- Timerfunktionen følger urets indstilling på fjernbetjeningen og gentages dagligt, når timeren er indstillet. For indstilling af uret henvises til kvikvejledningen.

Sådan oprettes forbindelse til et netværk



- For opsætning af trådløst LAN-modul, se venligst brugervejledningen fra Comfort Cloud-app.
 1. Log på "Panasonic Comfort Cloud"-app.
 2. Under **Menu**, vælg "**Brugervejledning**".
- Hvis trådløst LAN-LED'en blinker konstant, og du ikke vil bruge appen, så tryk på trådløst LAN -knappen for at afbryde.

Bemærk



- Kan aktiveres i alle tilstande.



- Kan ikke vælges på samme tidspunkt.

Hvis du vil vide mere...

Driftstilstand

- HEAT (LUFTVARMNING)**: POWER (STRØM)-indikatoren blinker til at begynde med. Det tager noget tid for enheden at varme op.
• Hvis VARME-tilstanden er blevet låst, og der vælges en anden driftstilstand, stopper indendørsenheden og STRØM-indikatoren blinker.
- COOL (LUFTKØLING)**: Giver effektiv og behagelig nedkøling efter dit behov.
- DRY (AFFUGT)**: Kører med lav blæserhastighed for at opnå en blid køling.
- FAN (VENTILATOR)**: Luftcirkulation i rummet.
- AUTO**: POWER (STRØM)-indikatoren blinker til at begynde med. Enheden vil vælge en driftstilstand hvert 10. minut, afhængigt af indstillingen og rumtemperaturen.

Energibesparende temperaturindstilling

Du kan spare energi når du bruger enheden inden for det anbefalede temperaturområde.

HEAT (LUFTVARMNING): 20,0 °C ~ 24,0 °C / 68 °F ~ 75 °F.

COOL (LUFTKØLING): 26,0 °C ~ 28,0 °C / 79 °F ~ 82 °F.

Luftstrømsretning



I KØL/TØR-tilstand:

Den vandrette flap svinger automatisk op/ned.

Når temperaturen er nået, står den vandrette flap fast i øverste position.

I VARME-tilstand:

Den vandrette flap står fast i den foruddefinerede stilling.



I KØL/TØR-tilstand:

Den vandrette flap svinger automatisk op/ned.

I VARME-tilstand:

Den vandrette flap er fastgjort til øverste position, når udledningslufttemperaturen er kold.

Den vandrette flap svinger automatisk op-ned, når udledningslufttemperaturen er varm.

Styring af automatisk genstart

Når strømmen vender tilbage efter et strømudfald, vil driften automatisk genoptages med den seneste driftstilstand og luftstrømsretning.

• Denne styring er ikke mulig, når TIMER er indstillet.

Driftsbetingelser

Brug dette klimaanlæg i det temperaturområde, der er angivet i tabellen.

Temperatur °C (°F)		Indendørs		Udendørs	
		DBT	WBT	DBT	WBT
KØL (LUFTKØLING)	Maks.	32 (89,6)	23 (73,4)	43 (109,4)	26 (78,8)
	Min.	16 (60,8)	11 (51,8)	16 (60,8)	11 (51,8)
VARME	Maks.	30 (86,0)	-	24 (75,2)	18 (64,4)
	Min.	16 (60,8)	-	-25 (-13,0)	-
+8/15 °C VARME	Maks.	15 (59,0)	-	-	-
	Min.	8 (46,4)	-	-25 (-13,0)	-

DBT: Tørpæretemperatur, WBT: Vådpæretemperatur

Rengøring af klimaanlægget

Der skal udføres rengøring med regelmæssige mellemrum for at sikre enhedens optimale ydeevne. En uren enhed kan forårsage funktionsfejl, og du kan få fejlkoden "H 99". Kontakt en autoriseret forhandler.

- Sluk for strømforsyningen og træk enhedens stik ud før rengøring.
- Rør ikke ved aluminiumsfinnerne, da de skarpe dele kan forårsage personskade.
- Brug ikke rensbenzin, fortynder eller skurepulver.
- Brug kun sæbe (≈ pH 7) eller neutrale husholdningsrengøringsmidler.
- Brug ikke vand, der er varmere end 40 °C/104 °F.

Indendørs enhed

Håndtér enhedens overflade med forsigtighed for at undgå ridser fra skarpe eller ru genstande (f.eks. fingernegle, værktøj, ringe osv.).

Aftør forsigtigt enheden med en blød og fugtig klud. Spoler og ventilatorer bør rengøres regelmæssigt af en autoriseret forhandler.

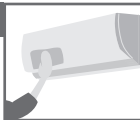

Frontpanel

Vask det forsigtigt og aftør det.

Hvordan man fjerner frontpanelet

- ② Træk opad.

Vandret

- ① Hæv over vandret niveau.

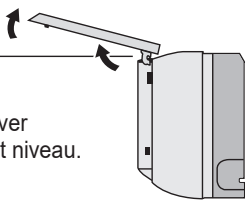

Luk det sikkert

- ② Tilpas og skub ind.

- ① Hold vandret.

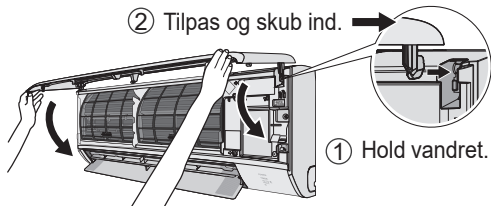

- ③ Luk ned.

- ④ Tryk på begge ender af frontpanelet

Indendørs enhed

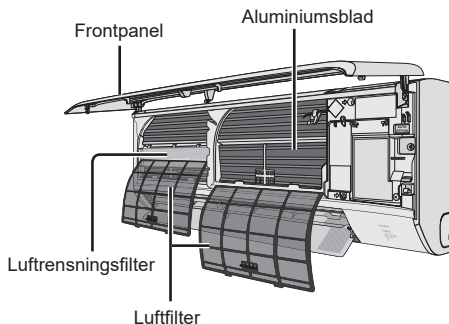

Udendørs enhed

Fjern snavs, der omgiver enheden. Fjern alle blokeringer fra afløbsrøret.

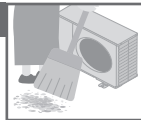

Luftfilter

En gang hver 2. uge

- Vask/skyl forsigtigt filtrene med vand for at undgå beskadigelse af overfladen.
- Tør filtrene grundigt i skygge, væk fra åben ild eller direkte sollys.
- Udskift filtret, hvis det er beskadiget.



Fjern luftfilter

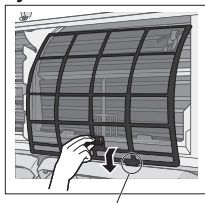

Fjern fra enheden

Monter luftfilter

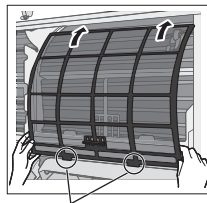

Sæt det ind i enheden

Luftrensningsfilter

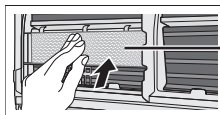

Luftrensningsfilter

- Luftrensningsfilteret må ikke vaskes.
- Udskift filtret hver 10. år eller udskift filtret, hvis det er beskadiget. Reservedelsnr.: CZ-SA32P

Fejlfinding

De følgende symptomer er ikke udtryk for funktionsfejl.

Symptom	Årsag
POWER-indikatoren blinker, før enheden tændes.	<ul style="list-style-type: none"> • Dette er det indledende trin til at forberede TIMER-handlingen, efter den er indstillet. Når timeren er indstillet til TÆND, kan enheden starte (op til 35 minutter) før det valgte tidspunkt for at opnå den ønskede temperatur til tiden.
Strømindikatoren blinker, når enheden står på VARME-funktionen, og der ikke blæses varm luft ud (og flappen er lukket).	<ul style="list-style-type: none"> • Enheden er i afrimningstilstand (og AIR SWING er indstillet til AUTO).
STRØM-indikatoren blinker, og stopper derefter under KØL/AFFUGT-tilstanden.	<ul style="list-style-type: none"> • Systemet er blevet låst til kun at fungere i VARME-tilstand.
TIMER-indikatoren er altid tændt.	<ul style="list-style-type: none"> • Når timeren er blevet indstillet, gentages timerens indstilling dagligt.
Driften forsinkes i nogle få minutter efter genstart. Køle-/varmekapaciteten reduceres ved blæserhastighedens laveste indstilling.	<ul style="list-style-type: none"> • Forsinkelsen er en beskyttelse af anlæggets kompressor. • Den laveste blæserhastighed er til støjsvag drift, så køle-/varmekapaciteten reduceres muligvis afhængigt af forholdene. Øg blæserhastigheden for at øge kapaciteten.
I COOL-tilstand, når rumtemperaturen når tæt på den indstillede temperatur, vil kompressoren stoppe hvorefter indendørsenhedens blæserhastighed reduceres.	<ul style="list-style-type: none"> • For at forhindre rummets luftfugtighed øges. Indendørsenhedens blæser vil genoptage den indstillede blæserhastighed, når rumtemperaturen stiger.
Indendørsventilatoren stopper med mellemrum i forbindelse med opvarmningstilstand.	<ul style="list-style-type: none"> • For at undgå utilsigtet kølevirkning.
Indendørsventilatoren stopper med mellemrum i forbindelse med automatisk ventilatorindstilling.	<ul style="list-style-type: none"> • Dette vil hjælpe med at fjerne den omgivende lugt.
Luftstrømmen fortsætter efter afsluttet drift.	<ul style="list-style-type: none"> • Sådan udtømmes restvarmen fra indendørsenheden (maksimalt 30 sekunder).
Der er en mærkelig lugt i rummet.	<ul style="list-style-type: none"> • Dette kan evt. være en fugtig lugt afgivet af tapet, gulvtæppe, møbler eller tøj.
Det lyder som om noget revner, når enheden bruges.	<ul style="list-style-type: none"> • Temperaturændringer fik enheden til at udvide sig og trække sig sammen.
Lyden af strømmende vand kan høres under drift.	<ul style="list-style-type: none"> • Kølemiddelstrømning i anlægget.
Der kommer tåge ud af indendørsenheden.	<ul style="list-style-type: none"> • Under køledrift kan den udledte kolde luft kondenseres til vanddamp.
Udendørsenheden udsender vand eller damp.	<ul style="list-style-type: none"> • Under køledrift opstår der kondens på kolde rør, og det kondenserede vand kan dryppe fra udendørsenheden.
Misfarvning af plastikdele.	<ul style="list-style-type: none"> • De materialetyper, der bruges i plastikdele, er udsat for misfarvning. Den fremskyndes, når delene udsættes for varme, sollys, UV-lys eller miljøfaktorer.
Den trådløse LAN-indikator er tændt, når enheden er slukket.	<ul style="list-style-type: none"> • Enhedens trådløse LAN-forbindelse med routeren er blevet aktiveret.

Kontroller følgende, før service tilkaldes.

Symptom	Kontrol
Drift i VARME/KØL-tilstand fungerer ikke effektivt.	<ul style="list-style-type: none">• Indstil temperaturen korrekt.• Luk alle døre og vinduer.• Rens eller udskift filtrene.• Fjern alle forhindringer i luftindtags- og aftræksåbninger.
Støj under driften.	<ul style="list-style-type: none">• Kontroller, om anlægget er blevet installeret på et hældende underlag.• Luk frontpanelet korrekt.
Fjernbetjeningen virker ikke. (Displayet eller sendesignalet er svagt.)	<ul style="list-style-type: none">• Isæt batterierne korrekt.• Udskift svage batterier.
Anlægget virker ikke.	<ul style="list-style-type: none">• Kontroller, om effektafbryderen er blevet aktiveret.• Kontroller, om timere er blevet indstillet.
Anlægget modtager ikke signal fra fjernbetjeningen.	<ul style="list-style-type: none">• Sørg for, at modtageren ikke er blokeret.• Nogle lysstofrør kan forstyrre signalet. Kontakt en autoriseret forhandler.

Fejlfinding

Når...

■ Fjernbetjeningen mangler, eller der er opstået en fejlfunktion

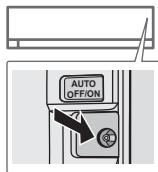

1. Løft frontpanelet.
2. Tryk én gang på AUTO OFF/ON for at bruge i AUTO-tilstand.
3. For at betjene tvungen KØL-tilstand skal du holde AUTO OFF/ON nede, indtil du hører 1 bip, slip så. (Denne handling skal udføres af servicepersonale)
4. Gentag trin 3 for at betjene tvungen VARME-tilstand. Tryk på AUTO OFF/ON indtil du hører 2 bip, slip så. (Denne handling skal udføres af servicepersonale)
5. Tryk på AUTO OFF/ON igen for at slukke enheden.

■ Indikatorerne lyser for kraftigt

- Enhedens indikatorlysstyrke kan dæmpes eller gendannes ved at trykke på  på fjernbetjeningen i 5 sekunder.

■ Sådan udføres et sæsoneftersyn efter en længere periode uden brug

- Kontroller batterierne.
- Kontroller, at der ikke er blokeringer i luftindtags- og udtagsåbninger.
- Brug Auto OFF/ON på enheden til at vælge COOL- eller HEAT-tilstand. For detaljer henvises til "Fjernbetjeningen mangler, eller der er opstået en fejlfunktion" ovenfor. Efter 15 minutters drift er det normalt at have den følgende temperaturforskel mellem luftindtagene og luftudgangene:

KØL (LUFTKØLING): $\geq 8\text{ }^{\circ}\text{C} / 14,4\text{ }^{\circ}\text{F}$ **VARME:** $\geq 14\text{ }^{\circ}\text{C} / 25,2\text{ }^{\circ}\text{F}$

■ Enhederne vil ikke blive brugt i en længere periode

- Aktiver HEAT-tilstand i 2~3 timer for at fjerne al fugt i de indvendige dele. Dette er for at forhindre skimmelvækst.
- Sluk for strømforsyningen og træk enhedens stik ud.
- Fjern batterierne fra fjernbetjeningen.

KRITERIER FOR FUNKTIONSSVIGT

SLUK FOR STRØMFORSYNINGEN OG TRÆK ENHEDENS STIK UD. Kontakt derefter en autoriseret forhandler under de følgende omstændigheder:

- Unormal lyd ved drift.
- Vand/fremmede partikler i fjernbetjeningen.
- Der lækker vand fra indendørsenheden.
- Sikring springer flere gange.
- Elkabel overophedet.
- Afbryder eller knapper fungerer ikke.

Hvordan man henter fejlkoder

Brug fjernbetjeningen til at hente fejlkoden, hvis enheden stopper, og TIMER-indikatoren blinker.

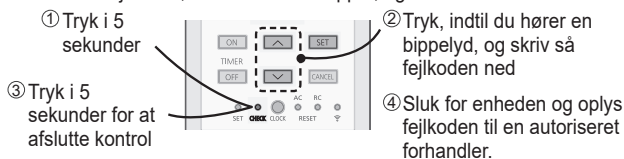

• For visse fejl kan det være nødvendigt at genstarte enheden med begrænset funktion, hvis der høres 4 bips under opstart.

Diagnosticeringsdisplay	Anomalitet/Beskyttelsesstyring
H 00	Ingen hukommelse for fejl
H 11	Indendørs/udendørs unormal kommunikation
H 12	Indendørsenhedens kapacitet ikke tilpasset
H 14	Anomalitet ved det indendørs luftindtags temperatursensor
H 15	Anomalitet ved den udendørs kompressors temperatursensor
H 16	Anomalitet ved den udendørs strømtransformer (CT)
H 17	Anomalitet ved den udendørs sugningstemperatursensor
H 19	Motormekanismen i den indendørs ventilator er låst
H 21	Den indendørs flyderkontakt fungerer unormalt
H 23	Anomalitet ved den indendørs varmevekslers temperatursensor 1
H 24	Anomalitet ved den indendørs varmevekslers temperatursensor 2
H 25	Anomalitet ved den indendørs ionenhed
H 26	Minus ION-anomalitet
H 27	Anomalitet ved den udendørs temperatursensor
H 28	Anomalitet ved den udendørs varmevekslers temperatursensor 1
H 30	Anomalitet ved det udendørs afløbsrørs temperatursensor
H 31	Unormal swimmingpoolsensor
H 32	Anomalitet ved den udendørs varmevekslers temperatursensor 2
H 33	Anomalitet ved indendørs/udendørs fejlforbindelse
H 34	Anomalitet ved det udendørs kølelegemes temperatursensor
H 35	Anomalitet ved den indendørs/udendørs ugunstige vandstrøm
H 36	Anomalitet ved det udendørs gasrørs temperatursensor
H 37	Anomalitet ved det udendørs væskerørs temperatursensor
H 38	Indendørs/udendørs uoverensstemmelse (brandkode)
H 39	Unormal indendørs driftsenhed eller standby-enheder

Diagnosticeringsdisplay	Anomalitet/Beskyttelsesstyring
H 41	Unormal kabling eller rørtilslutning
H 50	Ventilationsblæsemotor låst
H 51	Ventilationsblæsemotor låst
H 52	Anomalitet ved fastgøring af venstre-højre grænseafbryder
H 58	Anomalitet ved indendørs gassensor
H 59	Anomalitet ved Eco-sensor
H 64	Anomalitet ved den udendørs tryksensor
H 67	nanoe-anomalitet
H 70	Anomalitet ved lyssensor
H 71	Anomalitet ved DC-køleventilator inde i kontrolpanelet
H 72	Anomalitet ved tankens temperatursensor
H 79	Skrivefejl for trådløst LAN-modul
H 85	Unormal kommunikation mellem indendørs & trådløst LAN-modul
H 97	Motormekanismen i den udendørs ventilator er låst
H 98	Indendørs højtryksbeskyttelse
H 99	Indendørs driftsenheds frysebeskyttelse
F 11	Anomalitet ved 4-vejs ventilkontakt
F 16	Total kørende strømbeskyttelse
F 17	Anomalitet ved den indendørs standby-enheds frysing
F 18	Anomalitet ved blokeret tørt kredsløb
F 87	Overophedningsbeskyttelse for kontrolboks
F 90	Strømfaktorrettelse (PFC) kredsløbsbeskyttelse
F 91	Anomalitet ved kølecycklus
F 93	Anomalitet ved den udendørs kompressors omdrejninger
F 94	Kompressors beskyttelse for overskridelse af afløbstryk
F 95	Udendørs kølers højtryksbeskyttelse
F 96	Overophedningsbeskyttelse for effekttransistor-modul
F 97	Kompressors overophedningsbeskyttelse
F 98	Total kørende strømbeskyttelse
F 99	Spidsdetektering for udendørs jævnstrøm (DC)

* Nogle fejlkoder er måske ikke relevante for din model. Kontakt en autoriseret forhandler for afklaring.

Brugerinformation om indsamling og bortskaffelse af elektronikskrot og brugte batterier



Disse symboler på produkter, emballage og/eller ledsagedokumenter betyder, at brugte elektriske og elektroniske produkter og batterier ikke må smides ud som almindeligt husholdningsaffald.

Gamle produkter og batterier skal indleveres til genbrug og genvinding på genbrugspladser i henhold til gældende nationale bestemmelser.

Ved at bortskaffe dem korrekt vil du hjælpe med til at spare værdifulde ressourcer og forhindre eventuelle negative virkninger på menneskers sundhed og miljøet.

Kontakt din lokale myndighed for mere information om indsamling og genbrug.

Usagkyndig bortskaffelse af elektronikskrot og batterier kan eventuelt udløse bødeforlæg.



Til erhvervsbrugere i Den Europæiske Union og visse andre europæiske lande

Når du ønsker at kassere elektriske eller elektroniske apparater, bedes du henvende dig til din forhandler eller leverandør for nærmere information.



[Information om bortskaffelse i lande uden for Den Europæiske Union]

Disse symboler gælder kun inden for Den Europæiske Union. Ønsker du at kassere sådanne produkter, bedes du forhøre dig hos din forhandler eller kommune med henblik på en hensigtsmæssig bortskaffelse.

Pb

Information om batterisymbol (to eksempler nedenfor):

Dette symbol kan optræde sammen med et kemisk symbol. I så fald opfylder det kravene for det direktiv, som er blevet fastlagt for det pågældende kemikalie.

 ADVARSEL	Dette symbol viser, at dette udstyr bruger et brændbart kølemiddel. Hvis kølemidlet er lækker, sammen med en ekstern antændelseskilde, er der mulighed for antændelse.		Dette symbol betyder, at brugsanvisningerne skal læses omhyggeligt.
	Dette symbol betyder, at der udstyret skal håndteres af en tekniker, og at installationsvejledningerne skal bruges.		Dette symbol betyder, at der er yderligere oplysninger i brugsanvisningen og/eller installationsvejledningerne.

Fremstillet af:
Panasonic Corporation
1006, Oaza Kadoma, Kadoma,
Osaka 571-8501, Japan

Importør:
Panasonic Marketing Europe GmbH
Autoriseret repræsentant i EU:
Panasonic Testing Centre
Winsbergring 15, 22525 Hamburg, Tyskland

Contact in the UK:
Panasonic UK, a branch of Panasonic
Marketing Europe GmbH
Maxis 2, Western Road, Bracknell,
Berkshire, RG12 1RT

Website: <http://www.panasonic.com>

© Panasonic Corporation 2023

WEB-ACXF55-36830-DA
FK0423-0