

NB! Ønskes der betongulv med vådrumsmembran - se side 2.06 og 2.08

MaxiFlex Afløbsskål 75 mm

Afløbsskål i PP med indstøbningsflange og fleksibel højderegulerbar overdel. Med 3 stk. sideindløb for 40 mm rørmuffe og 1 stk. for 32 mm rørmuffe. Forberedt for indbygningsvandlås. **VA-godkendt og mønsterbeskyttet.**

Ø (mm)	A (mm)	B (mm)	C (mm)	D (mm)	E (mm)	F (mm)	G (mm)
75	210	80/180	200	154,2	140	30	40/32

VVS nr.	TUN nr.	EAN nr.	
153445-013	4035242	5708854450136	Komplet med Flextop og tragt.
153445-113	4035259	5708854451133	Underskål alene.
153445-953	4035267	5708854459535	Komplet med Flextop, tragt, rustfri rist/ramme m/beskyttelsesfilm.

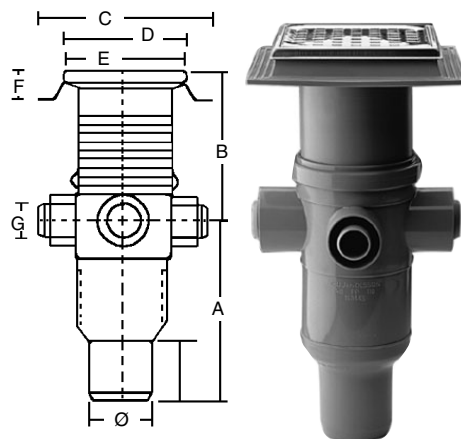

MaxiFlex Afløbsskål 110 mm

Afløbsskål i PP med indstøbningsflange og fleksibel højderegulerbar overdel. Med 3 stk. sideindløb for 40 mm rørmuffe og 1 stk. for 32 mm rørmuffe. Forberedt for indbygningsvandlås. **VA-godkendt og mønsterbeskyttet.**

Ø (mm)	A (mm)	B (mm)	C (mm)	D (mm)	E (mm)	F (mm)	G (mm)
110	150	80/180	200	154,2	140	30	40/32

VVS nr.	TUN nr.	EAN nr.	
153445-016	4035291	5708854450167	Komplet med Flextop og tragt.
153445-116	4035309	5708854451164	Underskål alene.
153445-956	4035317	5708854459566	Komplet med Flextop, tragt, syrefast rustfri rist/ramme m/beskyttelsesfilm.

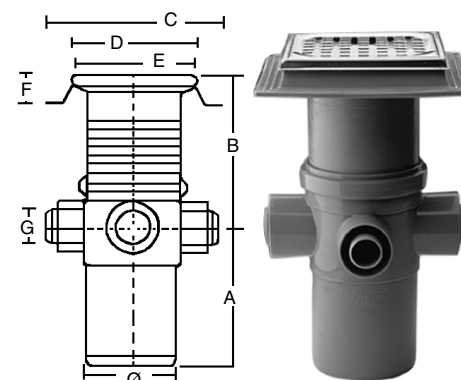

FlexNEPTUN[®] Indbygningsvandlås

Hvid PP. Kan erstatte den hvide vandlås VVS.nr. 153448-516 eller den grå vandlås VVS.nr. 153453-516 i følgende gulvafløb: **153445-953 - 153445-956 - 153446-953 - 153447-956 - 153451-953 - 153451-956** og passer endvidere også til de fleste af de gamle MaxiFlex 2000 gulvafløb til vinylgulve m.v. **VA-godkendt og patenteret.**

VVS nr.	TUN nr.	EAN nr.	A (mm)	B (mm)
153453-546	5027863	5708854535468	94	101

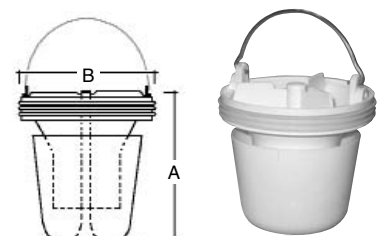

FlexNEPTUN[®] uden adapter-ring.
Passer til ovenstående afløbsskåle

FlexiNOOD[®] Indbygningsvandlås

Hvid PP. Kan erstatte den hvide vandlås VVS.nr. 153448-516 eller den grå vandlås VVS.nr. 153453-516 i følgende gulvafløb: **153445-953 - 153445-956 - 153446-953 - 153447-956 - 153451-953 - 153451-956** og passer endvidere også til de fleste af de gamle MaxiFlex 2000 gulvafløb til vinylgulve m.v. **VA-godkendt og patenteret.**

VVS nr.	TUN nr.	EAN nr.	A (mm)	B (mm)
153448-546	5720563	5708854485466	100	101

FlexiNood[®] vandlåsen er fremstillet i PP (polypropylen) og konstrueret som en pungvandlås med dykket indløbsrør, men i modsætning til en almindelig vandlås er skålen løst fastgjort til indløbsrøret ved hjælp af en rustfri fjeder, som er dimensioneret sådan, at vandlåsen er lukket, når der ikke strømmer vand.

Når der løber vand til gulvafløbet, vil vægten af vandet presse underdelen nedad og åbne for vandlåsen. Når der ikke løber vand til gulvafløbet vil fjederen bevæge underdelen tilbage til øverste position, hvorved vandlåsen lukkes og tættes.

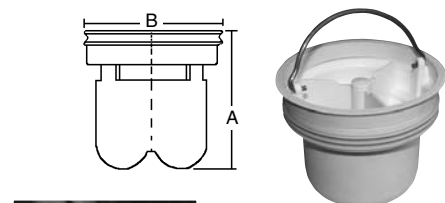

Vand presser underdelen nedad og åbner for vandlåsen



Når der ikke kommer mere vand lukkes og tættes vandlåsen

NB! Ønskes der betongulv med vådrumsmembran - se side 2.06 og 2.08

MaxiFlex Tilbehør til MaxiFlex 75 og 110 mm

VVS nr.	TUN nr.	EAN nr.	
153448-016	4035028	5708854480164	Sprøjtetæmper i PP-plast til 153445/46/47 og 153636/37.
192951-110			Gi-ring for underdel med 110 mm læbetæt.
153448-616	5832891	5708854486166	O-ring for gamle indbygningsvandlåse 94,84 x 3,53.
223422-50			Skruer-rustfri, for indbygningsvandlås 4,2 x 25 mm.



MaxiFlex Rist/ramme - syrefast

Syrefast rustfri rist/ramme. Rammen skal altid have forbindelse med gulvafløbet og fuges tæt - evt. med Casco syntetic 3980/83, DaMastic 551 eller Bostik 2640.

BRUG ALDRIG SILICONE

A (mm) ramme udvendigt	B (mm) rist udvendigt	45 huller á (mm)	Rammehøjde
154,2 x 154,2	140,0 x 140,0	7,9 x 7,9	5,8 mm
VVS nr.	TUN nr.	EAN nr.	
153872-141/941	4034435	5708854729416	Mønsterbeskyttet.

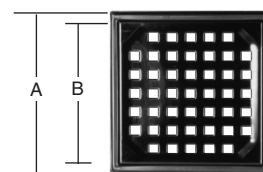

PURUS Rist/ramme - rustfrit børstet stål

Design rist/ramme i rustfrit børstet stål.

Passer til alle MaxiFlex standard gulvafløb med samme mål.

NYHED!

A (mm) ramme udvendigt	B (mm) rist udvendigt	Benævnelse	Rammehøjde
154,2 x 154,2	140,0 x 140,0		
VVS nr.	TUN nr.	EAN nr.	
153449-140	5102779	5708854491405	Classic
153499-240	5102780	5708854492402	Art Deco
153449-340	5102781	5708854493409	Drop
153449-440	5102782	5708854494406	Globe
153449-540	5102783	5708854495403	Wave
153449-640	5143500	5708854496400	Calypso

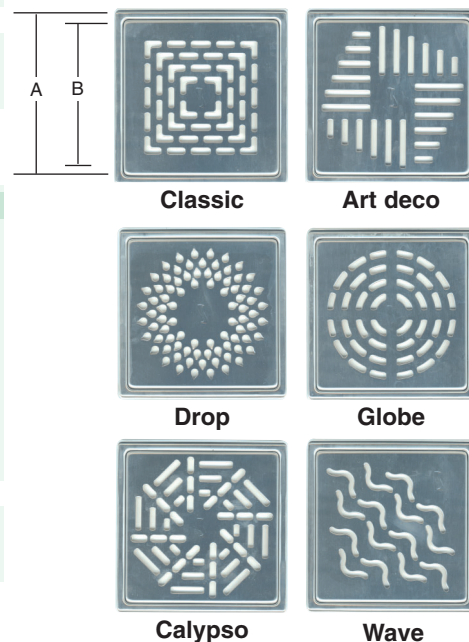

PURUS Tilbehør til MaxiFlex gulvafløb

Dækplade med rist og tilhørende standrør eller/og prop.

Anvendes f.eks. i brusekabiner til "børnebadekar".

NYHED!

A (mm) ramme udvendigt	Benævnelse	Højde	
154,2 x 154,2			
VVS nr.	TUN nr.	EAN nr.	
153449-944	5102786	5708854499449	Dækplade m/rist
153449-980	5102787	5708854499807	Standrør
153449-984	5102788	5708854499845	Prop

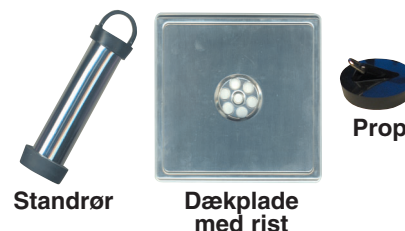

PURUS Tilbehør til MaxiFlex gulvafløb

Dækplade i rustfrit børstet stål med ramme. Må kun anvendes til midlertidig afblænding. Permanent afblænding skal ske i.h.t. DS 432. Afbløbsnormen

A (mm) ramme udvendigt	B (mm) plade udvendigt	Benævnelse	Rammehøjde
154,2 x 154,2	140,0 x 140,0		
VVS nr.	TUN nr.	EAN nr.	
153449-940	5102784	5708854499401	Dækplade

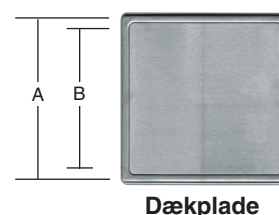

NB! Ønskes der betongulv med vådrumsmembran - se side 2.06 og 2.08

MaxiFlex JO Flextop 75 mm

75mm Flextop i PP-plast med indstøbningsflange.
Uden sideindløb og vandlås. **VA-godkendt og mønsterbeskyttet.**

Ø (mm)	A (mm)	B (mm)	C (mm)	D (mm)	E (mm)	F (mm)
75	60	185	200	154,2	140	30

VVS nr.	TUN nr.	EAN nr.	
153446-013	4035275	5708854460135	Uden rist/ramme.
153446-953	4035283	5708854469534	Med syrefast rustfri rist/ramme.

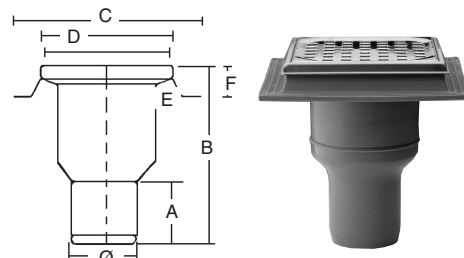

MaxiFlex JO Flextop 110 mm

110mm Flextop i PP-plast med indstøbningsflange.
Uden sideindløb og vandlås. **VA-godkendt og mønsterbeskyttet.**

Ø (mm)	B (mm)	C (mm)	D (mm)	E (mm)	F (mm)
110	150	200	154,2	140	30

VVS nr.	TUN nr.	EAN nr.	
153447-016	4035002	5708854470165	Uden rist/ramme.
153447-956	4035010	5708854479564	Med syrefast rustfri rist/ramme.

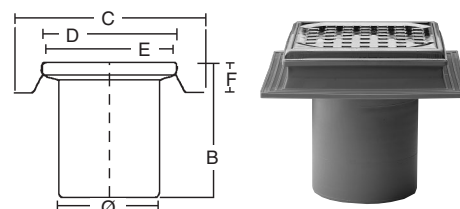

FlexNEPTUN[®] Indbygningsvandlås

Hvid PP. Kan erstatte den hvide vandlås VVS.nr. 153448-516 eller den grå vandlås VVS.nr. 153453-516 i følgende gulvafløb: **153445-953 - 153445-956 - 153446-953 - 153447-956 - 153451-953 - 153451-956** og passer endvidere også til de fleste af de gamle MaxiFlex 2000 gulvafløb til vinylgulve m.v. **VA-godkendt og patenteret.**

VVS nr.	TUN nr.	EAN nr.	A (mm)	B (mm)	C (mm)
153453-546	5027863	5708854535468	105	101	107

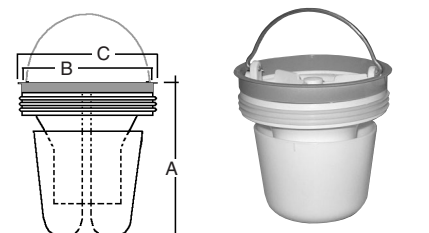

FlexNEPTUN[®] med adapter-ring.
Passer til ovenstående afløbsskåle

MaxiFlex Rist/ramme - syrefast

Syrefast rustfri rist/ramme. Rammen skal altid have forbindelse med gulvafløbet og fuges tæt - evt. med Casco syntetic 3980/83, DaMastic 551 eller Bostik 2640.

BRUG ALDRIG SILICONE

A (mm) ramme udvendigt	B (mm) rist udvendigt	45 huller á (mm)	Rammehøjde
154,2 x 154,2	140,0 x 140,0	7,9 x 7,9	5,8 mm

VVS nr.	TUN nr.	EAN nr.	
153872-141/941	4034435	5708854729416	Mønsterbeskyttet.

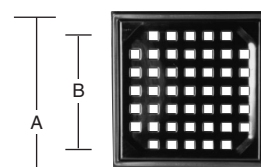

MaxiFlex Rist/ramme hvid, krom eller forgyldt

Risten er fæstnet med 2 stk. skruer.

Syrefast rustfri rist/ramme. Rammen skal altid have forbindelse med gulvafløbet og fuges tæt - evt. med Casco syntetic 3980/83, DaMastic 551 eller Bostik 2640.

BRUG ALDRIG SILICONE

A (mm) ramme udvendigt	B (mm) rist udvendigt	Rammehøjde (mm)
168 x 168	152 x 152	17

VVS nr.	TUN nr.	EAN nr.	
153867-152	4034757	5708854671524	Hvid ABS rist/ramme.
153868-152	4034419	5708854681523	Forkromet ABS rist/ramme.
153868-252	5947445	5708854682520	Forgyldt (guld) ABS rist/ramme.

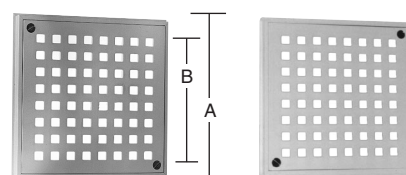

Gulvafløb til klinke og betongulve incl. tragt

2.04

NB! Ønskes der betongulv med vådrumsmembran - se side 2.06 og 2.08

MaxiFlex JO Flex 75 og 110 mm

Afløbsskål i PP med drejelig indstøbningsflange.

Forhøjes evt. med 153453-126/127/926. 4 stk. sideindløb m/ 1 1/4"RG. **VA-godkendt.**

Ø (mm)	A (mm)	B (mm)	C (mm)	D (mm)	E (mm)	F (mm)	G	H (mm)
75/110	280/220	88	200	154,2	140	25	1 1/4"RG	33

VVS nr.	TUN nr.	EAN nr.	Ø	Uden rist/ramme.
153451-013	4035044	5708854510137	Ø 75	Uden rist/ramme.
153451-953		5708854519536	Ø 75	Med syrefast rist/ramme.
153451-016	4035051	5708854510168	Ø 110	Uden rist/ramme.
153451-956	4035069	5708854519567	Ø 110	Med syrefast rist/ramme.

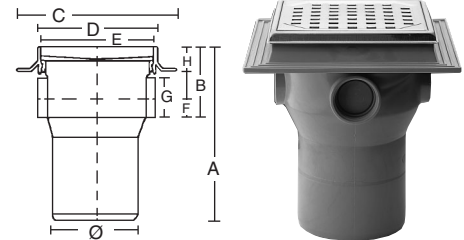

MaxiFlex Tilbehør

til MaxiFlex 75 og 110 mm til klinkegulv

VVS nr.	TUN nr.	EAN nr.	Beskrivelse
153453-016	4035077	5708854530166	Sprøjtetæmper i PP-plast til gamle modeller + 15/15 støbejernsskåle. Firkantet.
153456-016	4035135	5708854560163	Sprøjtetæmper i PP-plast til 153451/55 og 153630/32.



MaxiFlex Forhøjelsesrammer

Forhøjelsesrammer i PP-plast til 15/15 riste. **VA-godkendt**

Rammerne skal altid have forbindelse med gulvafløbet og fuges tæt - evt. med Casco syntetic 3980/83, DaMastic 551 eller Bostik 2640. **BRUG ALDRIG SILICONE**

VVS nr.	TUN nr.	EAN nr.	Beskrivelse
153453-126	8267346	5708854531262	10 mm. Løs.
153453-926	4035085	5708854539268	10 mm i blisterpakning á 3 stk.
153453-127	4633491	5708854531279	30 mm med indstøbningsflange. Løs

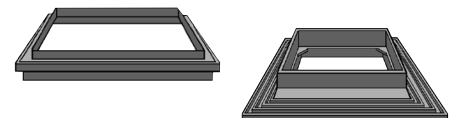

MaxiFlex Overgangsnipler - træksikre

Ø (mm)	A (mm)	B (mm)	C (mm)
32/40	58	1 1/4"RG	62

VVS nr.	TUN nr.	EAN nr.	Beskrivelse
153453-610	8267338		32 mm gevind. Løs.
153453-910	4035119	5708854539107	32 mm i blisterpakning á 2 stk.
153453-611	8267353		40 mm gevind. Løs.
153453-911	4035127	5708854539114	40 mm i blisterpakning á 2 stk.

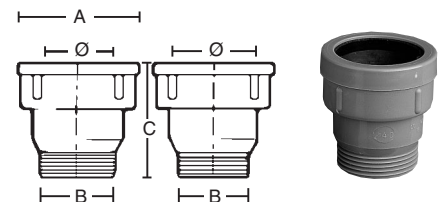

MaxiFlex Rist/ramme - syrefast

Syrefast rustfri rist/ramme.

Rammen skal altid have forbindelse med gulvafløbet og fuges tæt - evt. med Casco syntetic 3980/83, DaMastic 551 eller Bostik 2640. **BRUG ALDRIG SILICONE**

A (mm) ramme udvendigt	B (mm) rist udvendigt	45 huller á (mm)	Rammehøjde
154,2 x 154,2	140,0 x 140,0	7,9 x 7,9	5,8 mm

VVS nr.	TUN nr.	EAN nr.	Beskrivelse
153872-141/941	4034435	5708854729416	Mønsterbeskyttet.

